

Informacja o produkcji

Roto NX Zasuwnice EasyMix

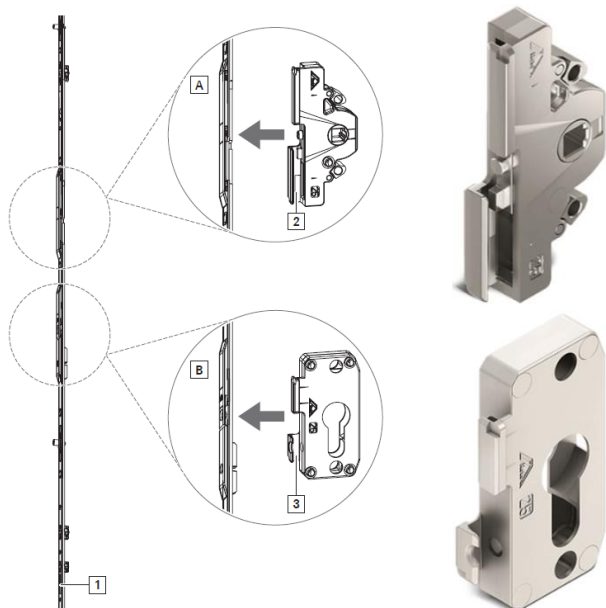

Opis

System EasyMix przeznaczony jest do zasuwnic z dużym dornmasem. System zapewnia znaczną redukcję stanów magazynowych.

Dane techniczne

- przeznaczenie do dornmasów 25/30/35/40/45/50mm
- od dornmasu 25mm listwa i kasetka zasuwnicy/kasetka zamka są oddzielne
- prosty sposób łączenia – elementy są zatrzaskiwane na zasuwnicę, bez użycia wkrętów

Zastosowanie

W Roto NX do zasuwnic o dużym dornmasie.

Dokumentacja

Artykuł dostępny w katalogu Roto NX CTL_105

Montaż

Kasetę zasuwnicy/kasetę zamka należy włożyć w listwę zasuwnicy. Następnie obracać zgodnie z kierunkiem ruchu wskazówek zegara, aż do zatrzasknięcia kasety/zamka. Montaż wg instrukcji IMO_455.

Lista artykułów*

Ze względu na ilość danych tabela z zestawieniem zasuwnic NT oraz odpowiedników w systemie EasyMix znajduje się w linku: [PI 18_3004_Zasuwnice_EasyMix – zestawienie.pdf](#)

Dostępność

Wymiana zasuwnic będzie przebiegała automatycznie od 01.11.2019 po wyczerpaniu zapasów na zasuwnicach NT.

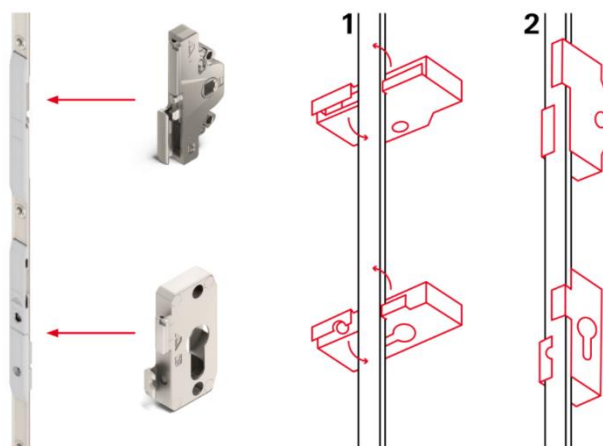

PI_18-3004

Data publikacji: 2019-10-04
Data ostatniej edycji: 2019-10-04

* w przypadku zapytań o cenę prosimy o kontakt: sprzedaz@roto-frank.com

** w przypadku zainteresowania produktem prosimy o zgłaszanie zapotrzebowania oraz oczekiwanego terminu realizacji na adres: sprzedaz@roto-frank.com

Informacja o produkcji

Roto NX
Zasuwnice EasyMix



Listwa zasuwicy - środkowe/zmienne osadzenie klamki

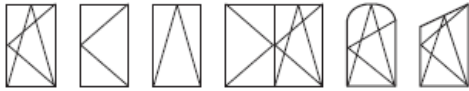

Zabezpieczenie podstawowe	520 – 620	400	75 / 75	260 - 310	N	N	N	-	-	Roto Sil	788316
	621 – 800	580	90 / 90	311 - 400	N	T	N	1	E	Roto Sil	788318
	801 – 1200	980	200 / 200	401 - 600	N	T	N	1	E	Roto Sil	788320
	1201 – 1600	1380	200 / 200	601 - 800	N	T	N	2	E	Roto Sil	788322
	1601 – 2000	1780	200 / 200	801 - 1000	N	T	T	2	E	Roto Sil	788324
	2001 – 2400	2180	200 / 200	1001 - 1200	N	T	T	4	E	Roto Sil	788326
Zabezpieczenie antywypadkowe	1601 – 2000	1780	200 / 200	801 - 1000	N	T	T	2	V	Roto Sil	795365
	2001 – 2400	2180	200 / 200	1001 - 1200	N	T	T	4	V	Roto Sil	795367

Kasetę zamka (kasetę wkładki bebenkowej) można dołączyć jedynie do listw zasuwicy EasyMix, przy których pojawia się oznaczenie "T" przy .

Listwa zasuwicy - środkowe/zmienne osadzenie klamki, skrzydło otwierane jako drugie



801 – 1200	980	200 / 200	401 - 600	N	1	Roto Sil	788319
1201 – 1600	1380	200 / 200	601 - 800	N	2	Roto Sil	788321
1601 – 2000	1780	200 / 200	801 - 1000	T	2	Roto Sil	788323
2001 – 2400	2180	200 / 200	1001 - 1200	T	4	Roto Sil	788325

Kasetę zamka (kasetę wkładki bebenkowej) można dołączyć jedynie do listw zasuwicy EasyMix, przy których pojawia się oznaczenie "T" przy .

PI_18-3004













Data publikacji: 2019-10-04
Data ostatniej edycji: 2019-10-04

* w przypadku zapytań o cenę prosimy o kontakt: sprzedaz@roto-frank.com

** w przypadku zainteresowania produktem prosimy o zgłaszanie zapotrzebowania oraz oczekiwanego terminu realizacji na adres: sprzedaz@roto-frank.com

Listwa zasuwnicy - stałe osadzenie klamki



											
Zabezpieczenie podstawowe	601 – 800	690	200	263	N	T	N	-	-	-	788302
	801 – 1000	890	200	413	N	T	N	1	E	-	788303
	1001 – 1200	1090	200	513	N	T	N	1	E	-	788304
	1201 – 1400	1290	200	563	N	T	N	1	E	-	788305
	1401 – 1600	1490	200	563	N	T	N	2	E	-	788306
	1601 – 1800	1690	200	563	N	T	N	2	E	-	788307
			200	1000	N	T	T	2	E	-	788308
			200	1000	T	T	T	2	E	-	788618
	1801 – 2000	1890	200	1000	T	T	T	2	E	-	788309
	2001 – 2200	2090	200	1000	T	T	T	3	E	-	788310
2201 – 2400	2290	200	1000	T	T	T	3	E	-	788311	
Zabezpieczenie antywyważeniowe	801 – 1000	890	200	413	N	T	N	1	V	-	795284
	1001 – 1200	1090	200	513	N	T	N	1	V	-	795285
	1201 – 1400	1290	200	563	N	T	N	1	V	-	795286
	1401 – 1600	1490	200	563	N	T	N	2	V	-	795287
	1601 – 1800	1690	200	563	N	T	N	2	V	-	795288
			200	1000	N	T	T	2	V	-	788312
	1801 – 2000	1890	200	1000	T	T	T	2	V	-	788313
	2001 – 2200	2090	200	1000	T	T	T	3	V	-	788314
2201 – 2400	2290	200	1000	T	T	T	3	V	-	788315	

Kasetę zamka (kasetę wkładki bebenkowej) można dołączyć jedynie do listw zasuwnic EasyMix, przy których pojawia się oznaczenie "T" przy .

Informacja o produkcji

Roto NX Zasuwnice EasyMix



Kaseta zasuwicy

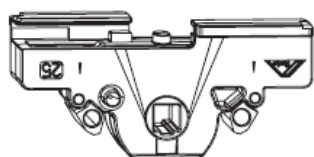

		N ^o
25	Roto Sil	787675
30	Roto Sil	787677
35	Roto Sil	787678
40	Roto Sil	787679
45	Roto Sil	787680
50	Roto Sil	787681

Kaseta zamka

Wkładka bębnowa profilowana

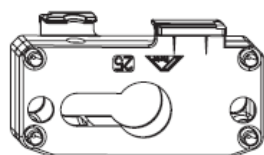

		N ^o
25	Roto Sil	787656
30	Roto Sil	787658
35	Roto Sil	787659
40	Roto Sil	787660
45	Roto Sil	787661
50	Roto Sil	787663

Kasetę zamka (kasetę wkładki bębnowej) można dołączyć jedynie do listw zasuwnic EasyMix, przy których pojawia się oznaczenie "T" przy

PI_18-3004

Data publikacji: 2019-10-04
Data ostatniej edycji: 2019-10-04

* w przypadku zapytań o cenę prosimy o kontakt: sprzedaz@roto-frank.com

** w przypadku zainteresowania produktem prosimy o zgłaszanie zapotrzebowania oraz oczekiwanego terminu realizacji na adres: sprzedaz@roto-frank.com